

7.

Aplique un cordón de silicona en la superficie superior del borde del lavamanos donde hará contacto con la cubierta.

Apply a bead of silicone sealant to the top surface of the lavatory rim where it will contact the installation surface.

8.

Limpie cuidadosamente el lavamanos y la superficie de instalación. Instale la grifería y el desagüe según las instrucciones del fabricante. Haga correr el agua en el lavamanos y verifique que no haya fugas.

Clean carefully the lavatory and the installation surface. Install supply line and faucets according to the manufacturer's recommended instructions. Run water into the lavatory and check for leaks.

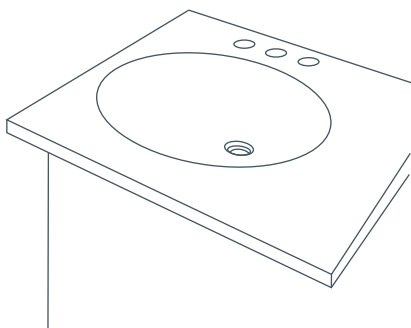

*Para cubiertas de madera:

**For wood countertops:*

Marque y taladre los orificios de los tornillos para madera, en los sitios designados.

Impermeabilice todas las áreas expuestas.

Mark and pre-drill the wood screw holes at the locations assigned. Waterproof any exposed areas of wood.

• **Instalación con cemento blanco / Installation with concrete**

Aplique un cordón de cemento blanco y fije sobre el revés de la superficie de instalación. Deje secar completamente el cemento y continúe con la instalación de la grifería y desagüe según las recomendaciones del fabricante.

Apply a bead of white concrete and fix it on the back of the installation surface. Let dry the concrete completely and continue with the installation of the supply and faucets according to the manufacturer's recommended instructions.

CUIDADO Y MANTENIMIENTO

Care and maintenance

Su nuevo lavamanos le proporcionará años de servicio. Se debe limpiar sobre una superficie regular. La utilización de limpiadores abrasivos pueden dañar la superficie y no es recomendable. Limpie las superficies externas con una solución de agua jabonosa y limpie el área del lavamanos con un limpiador no abrasivo. Usar limpiadores que contengan cloro, pueden causar daños a la pieza y no es recomendable.

Your new lavatory provides you with years of service. Cleaning should be done on a regular basis. Use of scouring cleaners may damage the surface on the basin and are not recommended. Wipe all outside surfaces with a soapy water solution and clean basin area with a non-abrasive type will cause damage and are not recommended.

Etiqueta / Sticker

AMBIANCE

AMBIANCE

**LAVAMANOS
INCRUSTAR**

UNDERCOUNTER LAVATORY

INSTRUCTIVO DE INSTALACIÓN
Installation Instructions

HERRAMIENTAS RECOMENDADAS

Recommended tools

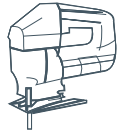

Caladora
Saber saw

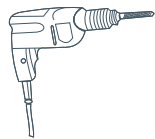

Taladro
Drill



Pistola de silicona / silicona
Caulk gun / caulk



Destornillador
Screwdriver



Lápiz
Pencil



Nivel
Level



Sierra para metales
Hacksaw



Cinta métrica
Tape



Bisturí
Scalpel



Gafas de seguridad
Security glasses

MATERIALES REQUERIDOS (No incluidos)

Required materials (Not included)



Grapas metálicas
Metalic clamps
(4 unds. / 4 units)

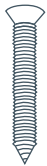

Tornillos 9.5mm x 16mm
Screw 3/8" x 5/8"
(4 unds. / 4 units)

INSTALACIÓN DEL LAVAMANOS

Lavatory installation

*Revise todas las normas locales de construcción y plomería

*Observe local plumbing and building codes

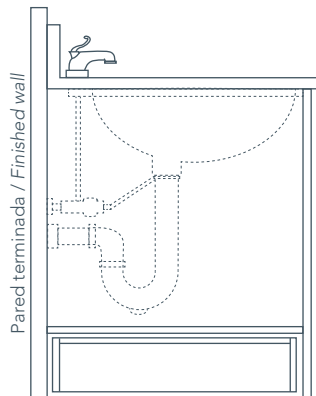

1.

Instale el desagüe en el lavamanos antes de instalarlo. Verifique que halla espacio suficiente en el gabinete debajo de la cubierta para el lavamanos.

Install the drain to the lavatory before installing the lavatory. Verify cabinet clearance beneath the countertop to accommodate lavatory.

2.

Ubique la plantilla de instalación sobre la superficie donde desea ubicar el lavamanos. Fije la plantilla con cinta adhesiva a la superficie.

Set the template on the installation surface where the lavatory is going to be install. Fix the template to the installation surface with adhesive tape.

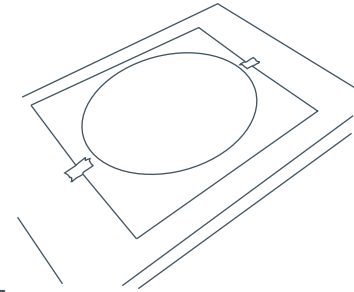

3.

Corte la plantilla de instalación por donde se indica la abertura de la cubierta. Corte por el interior de la línea de corte.

Cut on the template where indicated for the countertop opening using a scalpel or scissors. Cut along the inside of the cutting line.

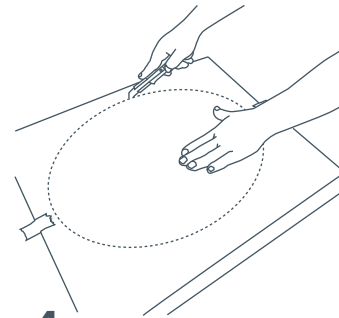

4.

Trace el contorno de la plantilla de instalación sobre la superficie donde ubicará el lavamanos. Corte la superficie usando una caladora manual.

Trace around the template on the installation surface where lavatory is going to be install. Cut the installation surface using a jig saw.

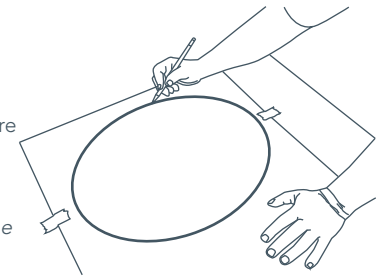

• Sistema de Fijación / Fixing system

*Para cubiertas de mármol / piedra:

*For marble / stone countertops:

5.

Ubique las patinas de sujeción (no suministradas) en posición de instalación por debajo de la superficie donde va a instalar el lavamanos.

Position the lavatory in the cutout and verify fit. Set the clamps (not provided) on installation position beneath the surface where lavatory is going to be install.

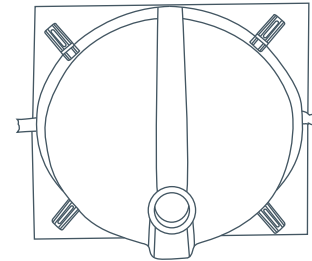

6.

Marque y taladre orificios de 9.5mm - 3/8" con una profundidad de 16mm - 5/8". Ubique los tornillos en las patinas de sujeción y apriételes verificando que queden correctamente instalados. NO APRIETE EN EXCESO, PODRÍA QUEBRAR LA PIEZA CERÁMICA. Mark and drill 9.5mm - 3/8" holes with 16mm - 5/8" deep. Set the screws on the clamps and tighten them verifying their correct installation. DO NOT OVERTIGHTEN, MAY CRACK THE CERAMIC PIECE.

